



■ 特徴

- ◆ 入力電圧：100~240Vac
- ◆ アクティブPFC 機能
- ◆ 高効率：84%以上 Typ.
- ◆ 定電流 1 channel 出力
- ◆ DALI 調光をサポート
- ◆ 出力電流を200~700mAの間で設定可能
- ◆ 保護機能：OVP, SCP
- ◆ ◇PSE

■ 仕様

Model		MU015S070AQI340				
入力	効率(230Vac)	>84% at Full Load				
	効率(100Vac)	>83% at Full Load				
	定格入力電圧 (Vac)	100-240				
	周波数範囲(Hz)	47~63				
	力率(%)	>0.9 at 100V~240Vac 50/60Hz, with 60%~100% load conditions				
	高調波比率(%)	<20%, at 100~240Vac 50/60Hz input, with 60%~100% load conditions				
	入力電流(Typ.)	0.2Arms Max at 100Vac, 0.1Arms Max at 240Vac				
	突入電流(Typ.)	<10A at 100~240Vac 25°C cold start at 100%				
	入力電力 (W)	18.5(max)				
	待機電力(W)	<1W at 100Vac~ 230Vac, 50HZ				
出力	漏洩電流(max.)	0.75mA at 100~240Vac 50/60Hz input				
	出力電圧範囲 (V)	12~50V				
	出力電流範囲(mA)	200~700 (Max)				
	定格出力電力 (W)	15(Max)				
	出力チャンネル数	1				
	リップル電流 (PK-PK)/AV	20% max, at output 200~700mA conditions				
	電流設定偏差	±5% @setting current 200~700mA				
	ラインレギュレーション	±3% Full Load				
	ロードレギュレーション	±5% Full Load				
	起動時間	<0.5s measured at 100~240Vac 47~63Hz input				
調光方式	DALI	Linear mode 0.4%~100%Io, logarithmic mode 0.1%~100%Io				
保護機能	出力開放保護機能(V)	60 max				
	短絡保護機能	Output current of power supply equals set current				
環境仕様	動作温度	Ta: -25°C~55°C, Tc: 85°C				
	動作周囲湿度	20~95%RH, non-condensing				
	保存温度	-40~+85°C				
	保存湿度	10-95%RH				
	振動	10~500Hz, 5G 12min/cycle, period for 72min each along X、Y、Z axis				
	防水、防塵	IP20				
安全&EMC	安全規格	J61347-1;J61347-2-13				
	絶縁耐圧	Isolation	Input	Output	Dimming interface	Enclosure
		Input	No applicable	3KVAC	1.5KVAC	1.5KVAC
		Output	3KVAC	No applicable	1.5KVAC	1.5KVAC
		Dimming interface	1.5KVAC	1.5KVAC	No applicable	1.5KVAC
		Enclosure	1.5KVAC	1.5KVAC	1.5KVAC	No applicable
	絶縁抵抗	I/P-O/P、I/P-FG,O/P-FG:100M Ohms/500VDC/25°C/70%RH,1min				
	EMC エミッション	J55015				
	EMC イミュニティ	JIS C61000-4-5 (Surge L,N-FG 2KV, L-N 1KV)				
		JIS C61000-4-2 Level3; JIS C61000-4-3 Level3; JIS C61000-4-4 Level3; JIS C61000-4-8 Level3; JIS C61000-4-11				
その他	寿命	>50000 hours@Tc =70°C at 100% load conditions				
	RoHS	RoHS				
	MTBF	300,000 hours,measured at full load,25°C ambient temperature MIL-HDBK-217F(25°C)				
	外形	233mm*32mm*31.5mm				
	重量	220g				

■ デイレーティングカーブ

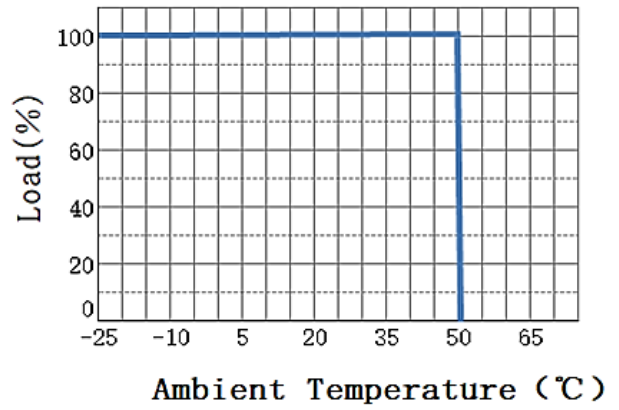
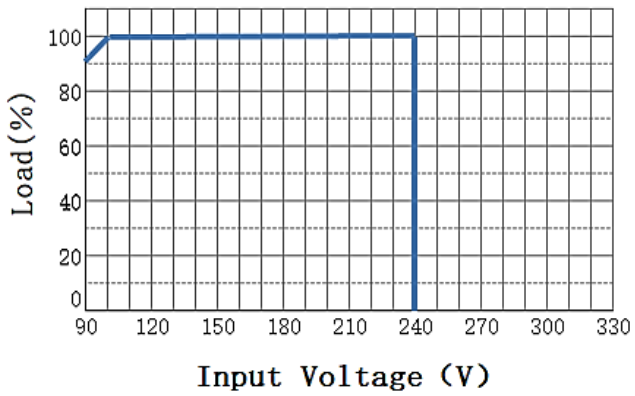

■ V/I カーブ

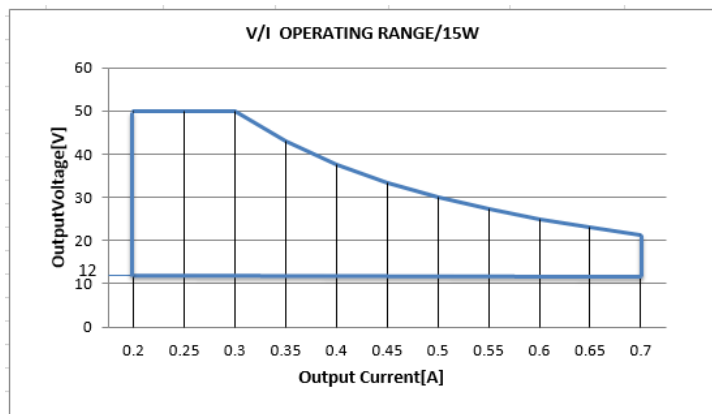

■ 特性曲線

力率 VS. 負荷曲線 (300mA for ref.)

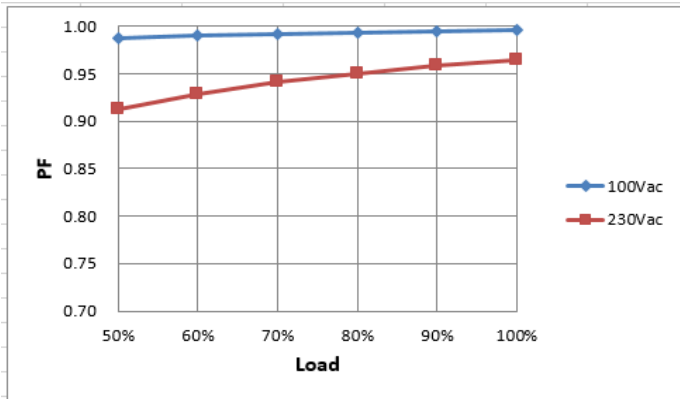

THD VS. 負荷曲線 (300mA for ref.)

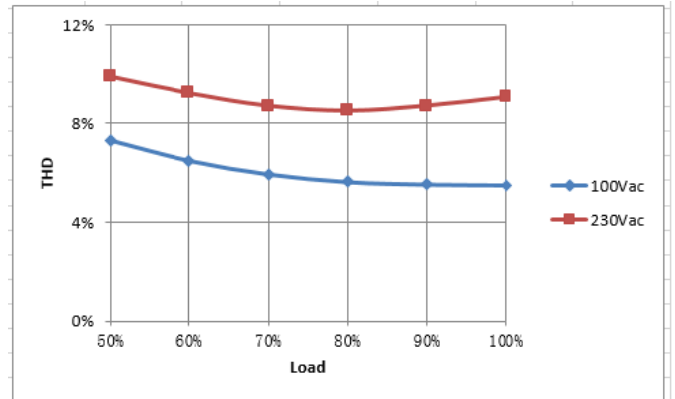

EFF VS. 負荷曲線 (300mA for ref.)

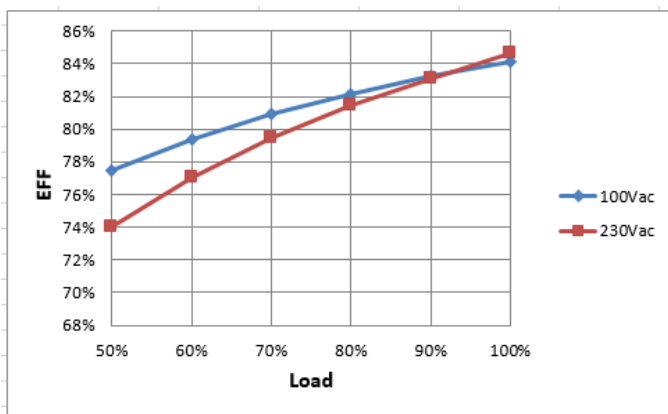

■ 特性曲線

調光カーブ

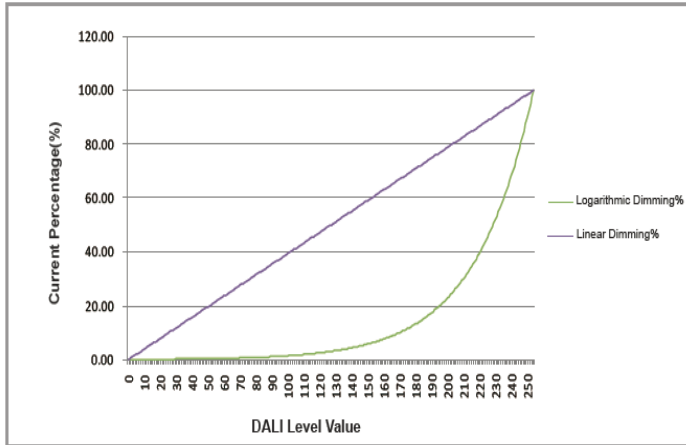

寿命 Vs ケース温度

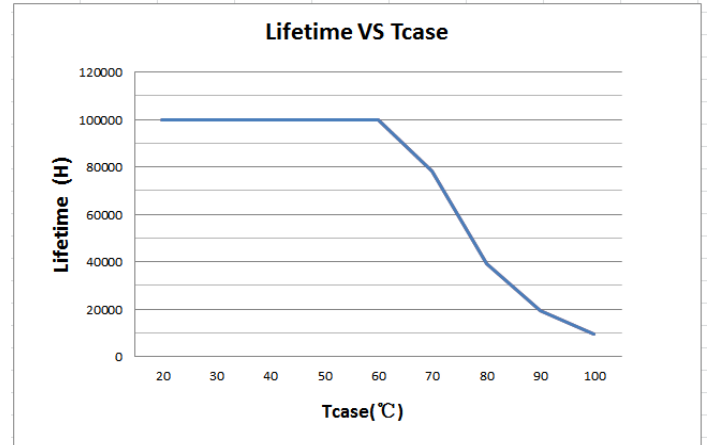

■ 機械仕様

外形寸法(単位: mm)

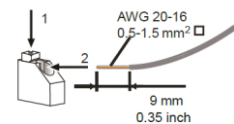
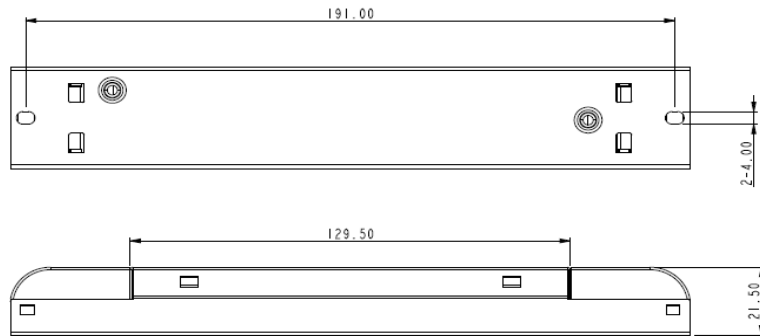

単線またはより線の銅線のみ

RoHS Compliance:

(MOONS') は、記載されている製品がEU RoHS指令 (RoHS 2.0 2011/65 / EUおよび (EU) 2015/863) を満たすことを保証いたします。